

BANCHI DI RADDRIZZATURA



 **SPANESI**®

INDICE

Dima Universale	04
100TB	14
100TS	15
102	16
106	17
106 Plus	18
106 EXT	19
Banchi - Componenti	20

Performance and Design



DIMA UNIVERSALE

Riparazione tridimensionale

La dima universale è uno sofisticato strumento che permette di riparare qualsiasi veicolo con gli accessori in dotazione.

È interamente collocata in un carrello mobile e garantisce precisione e velocità in tutto il processo di riparazione.

Composta da:

- Carrello dima
- 5 Traverse
- Cremagliere
- Rampe e pedane
- Kit viti speciali
- Winstar software
- McPherson

Carrello dima

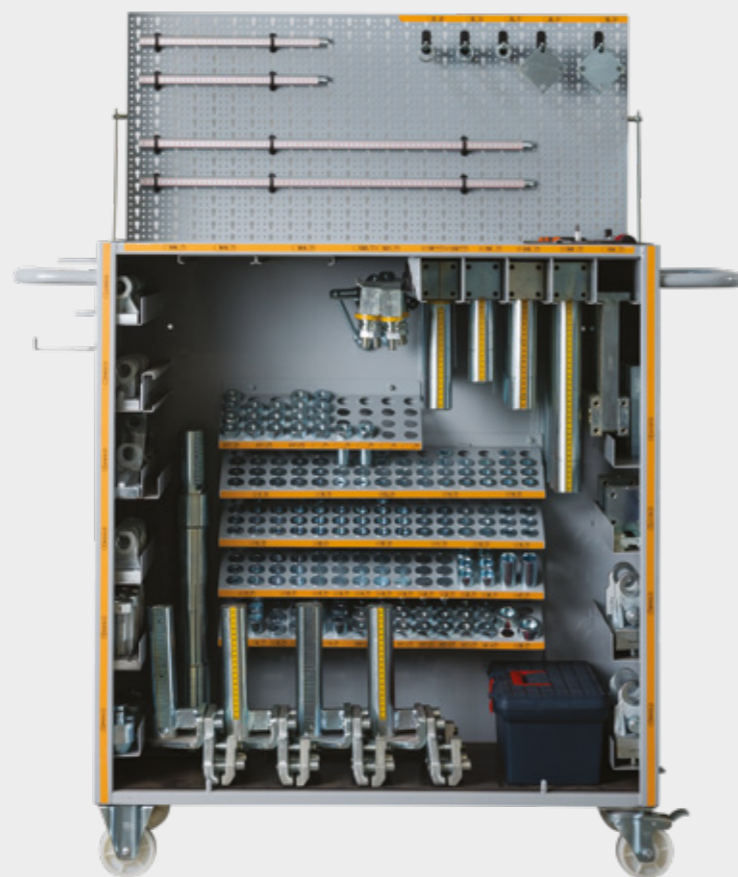

Il carrello dima contiene tutti gli elementi che compongono la dima universale. Non è quindi necessario acquistare alcun tipo di optional per fissare e riparare i veicoli futuri non ancora in circolazione.

5 Traverse



Cremagliere



Rampe e pedane

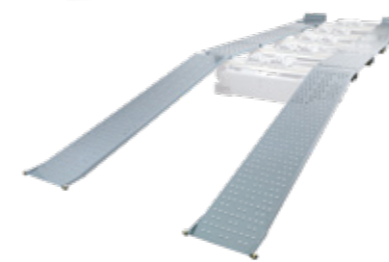

Kit viti speciali



Winstar software

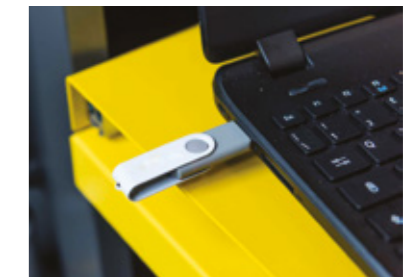

McPherson

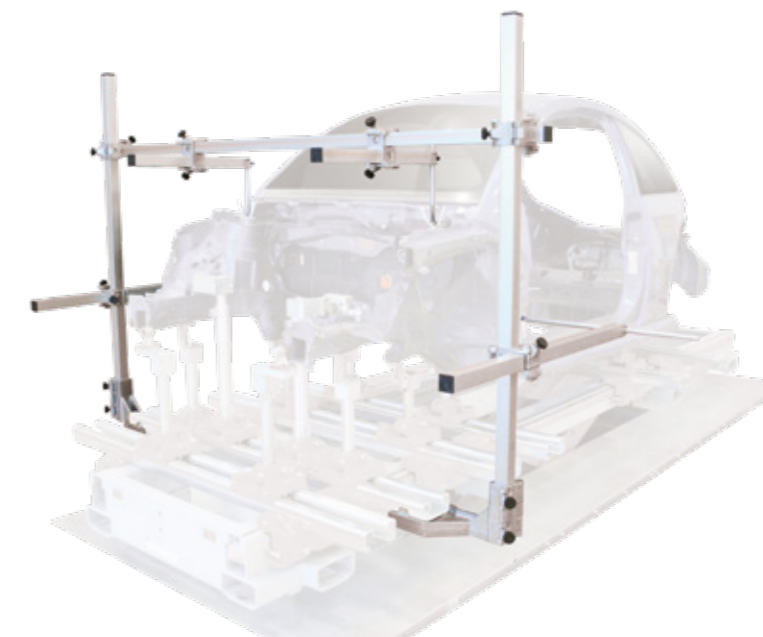



FOCUS POINTS

01 _____
RIPARA QUALSIASI VEICOLO
Passato, presente e futuro

02 _____
RIPARA QUALSIASI DANNO
Piccolo, medio e grande

03 _____
RIPARAZIONE 3D
Ripristina i valori in altezza,
lunghezza e larghezza

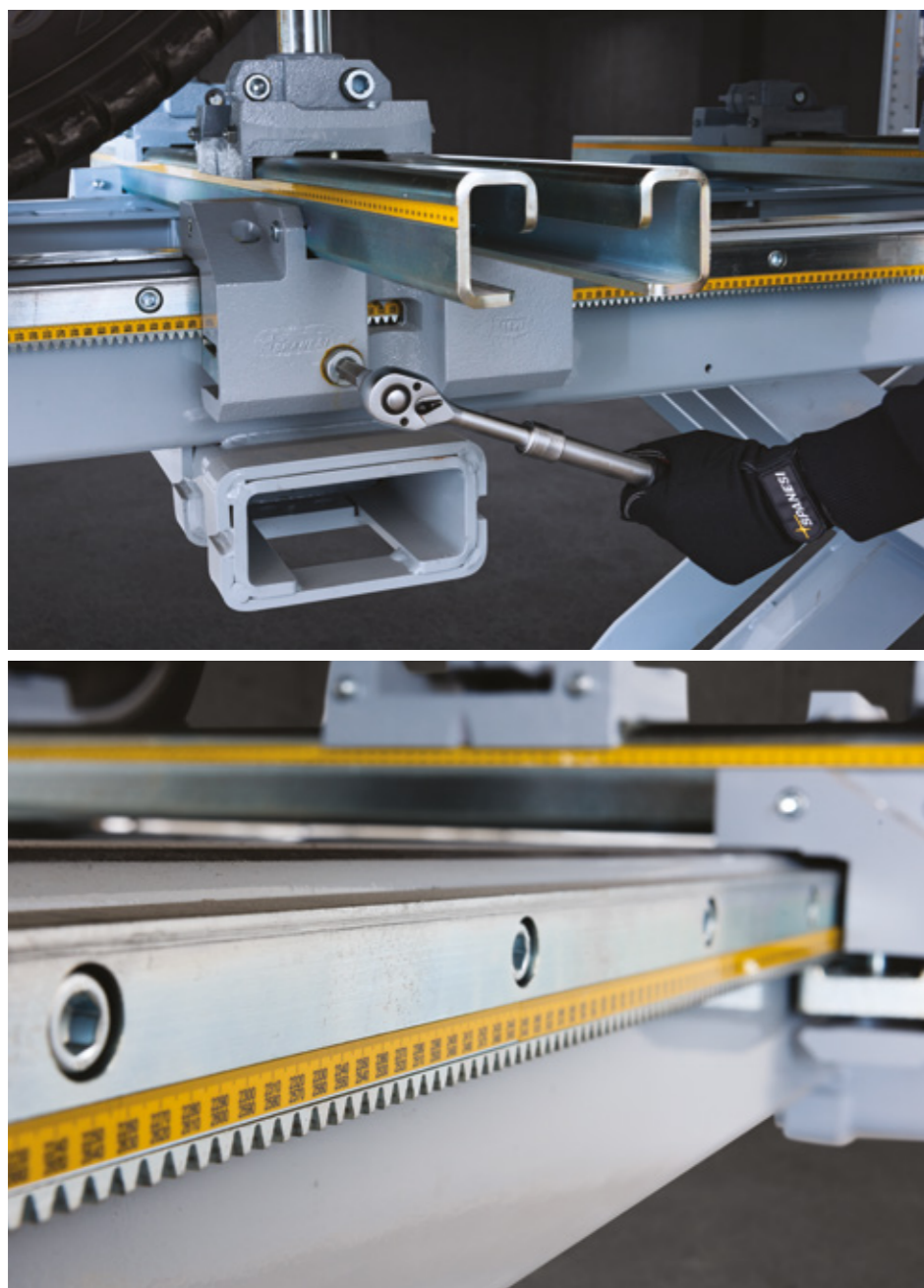

FOCUS POINTS

04 _____
INGRANAGGI E CREMAGLIERE
 Per lo spostamento del veicolo lungo il banco

05 _____
INGRANAGGI E CREMAGLIERE
 Per spinte verso l'alto e verso il basso su ogni punto dima

06 _____
VELOCE, PRECISA ED EFFICIENTE
 Permette contemporaneamente di fissare, tirare e misurare

07 _____
SISTEMA COMPLETO
 Ripara i veicoli passati, presenti e futuri con gli accessori in dotazione



Fissaggio con morse universali

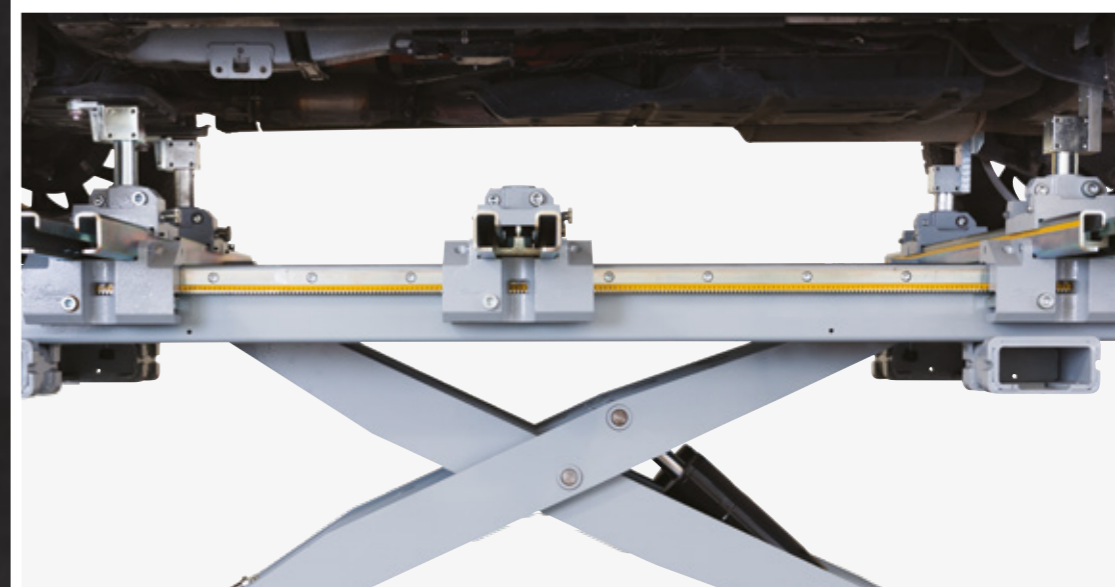

Fissaggio su punti di meccanica

FOCUS POINTS

08 _____
PERSONALIZZAZIONE
 3 differenti lunghezze
 4-5-6 metri

09 _____
SENZA SFORZI PER L'OPERATORE
 Traverse dioma sempre posizionate
 sul banco

10 _____
PUNTO DI TIRO
 Potenza di tiro di 10 ton
 12 Fissaggi sul banco
 Tiro a 360°

11 _____
POTENZA
 Puntone di tiro sempre in verticale
 Molteplici direzioni di tiro
 Senza alcuna perdita di potenza

TIRO MULTIPLO

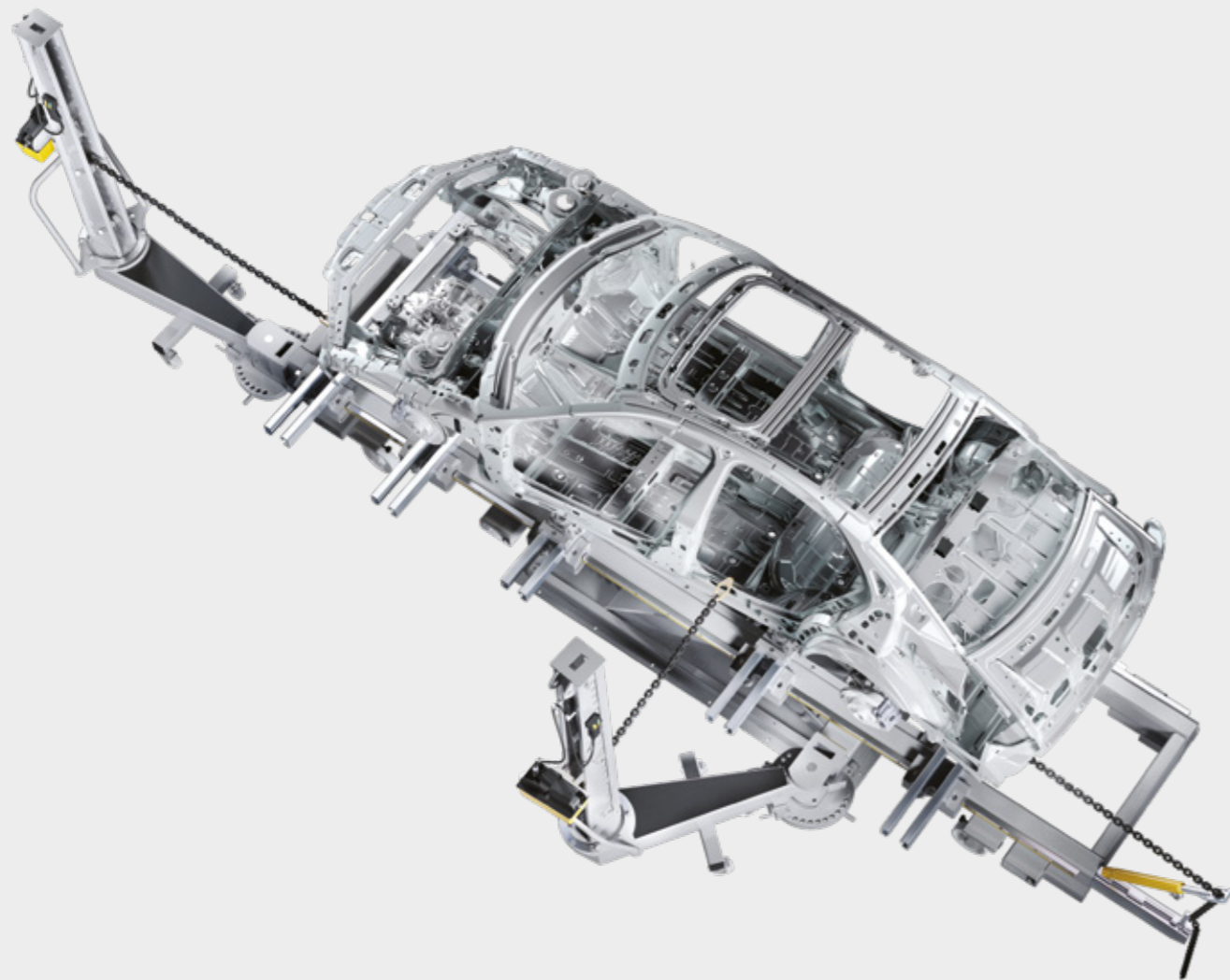

TIRO TELESCOPICO (OPTIONAL)

TIRO VERSO IL BASSO (OPTIONAL)



INGOMBRI PUNTONE DI TIRO

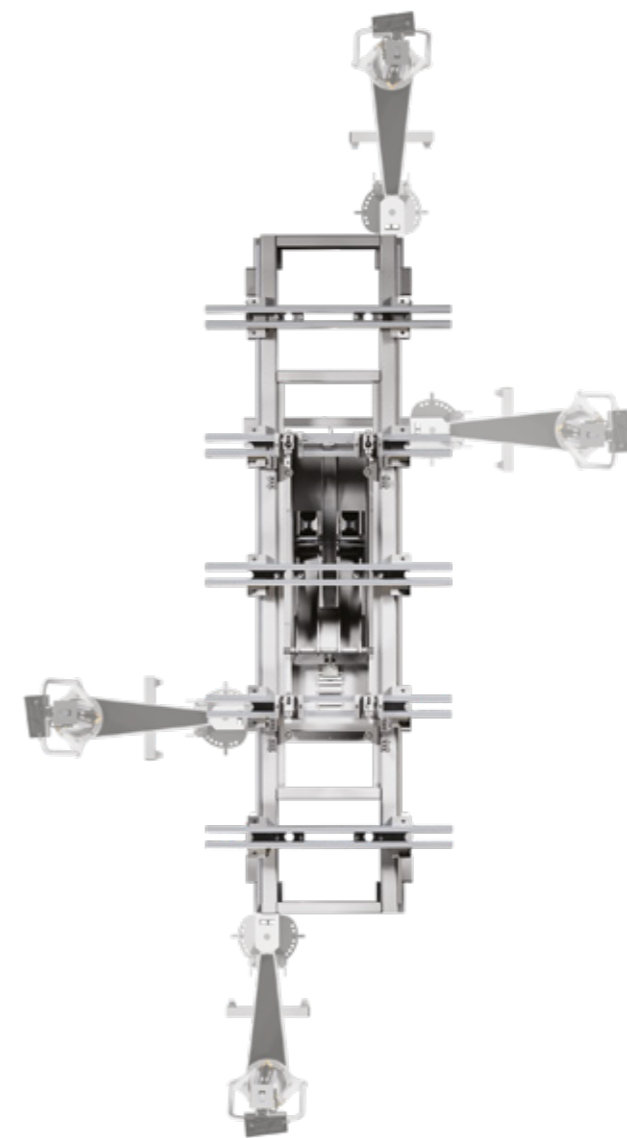

LUNGHEZZA TOTALE

6900 mm -	100TB	4 m
	100TS	4 m
	102	4 m
	106	4 m
7900 mm -	100TB	5 m
	100TS	5 m
	102	5 m
	106	5 m
8900 mm -	106EXT	6 m

LARGHEZZA TOTALE

4120 mm -

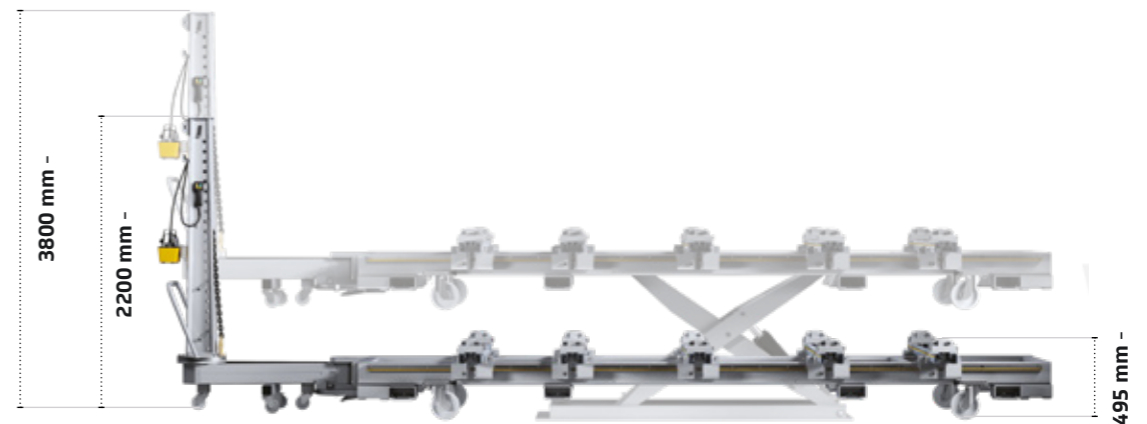

3800 mm -

2200 mm -

495 mm -

100 TB

Composto da:

- Banco con cremagliere
- Puntone di tiro
- 2 Traverse
- 4 Morse universali

CAPACITÀ DI CARICO	-
LUNGHEZZA	4-5 metri
LARGHEZZA	1,8 metri
ALTEZZA DI ELEVAZIONE	-
POTENZA DI TIRO	10 Ton



100 TS

Composto da:

- Banco con cremagliere
- Sollevatore con centralina
- Puntone di tiro
- 5 Traverse
- 4 Morse universali
- Carrello di dimaggio
- Rampe e pedane

CAPACITÀ DI CARICO	5000 Kg
LUNGHEZZA	4-5 metri
LARGHEZZA	1,8 metri
ALTEZZA DI ELEVAZIONE	1,6 metri
POTENZA DI TIRO	10 Ton



102

Composto da:

- Banco con cremagliere
- Puntone di tiro
- Dima Universale
- 5 Traverse

CAPACITÀ DI CARICO	-
LUNGHEZZA	4-5 metri
LARGHEZZA	1,8 metri
ALTEZZA DI ELEVAZIONE	-
POTENZA DI TIRO	10 Ton

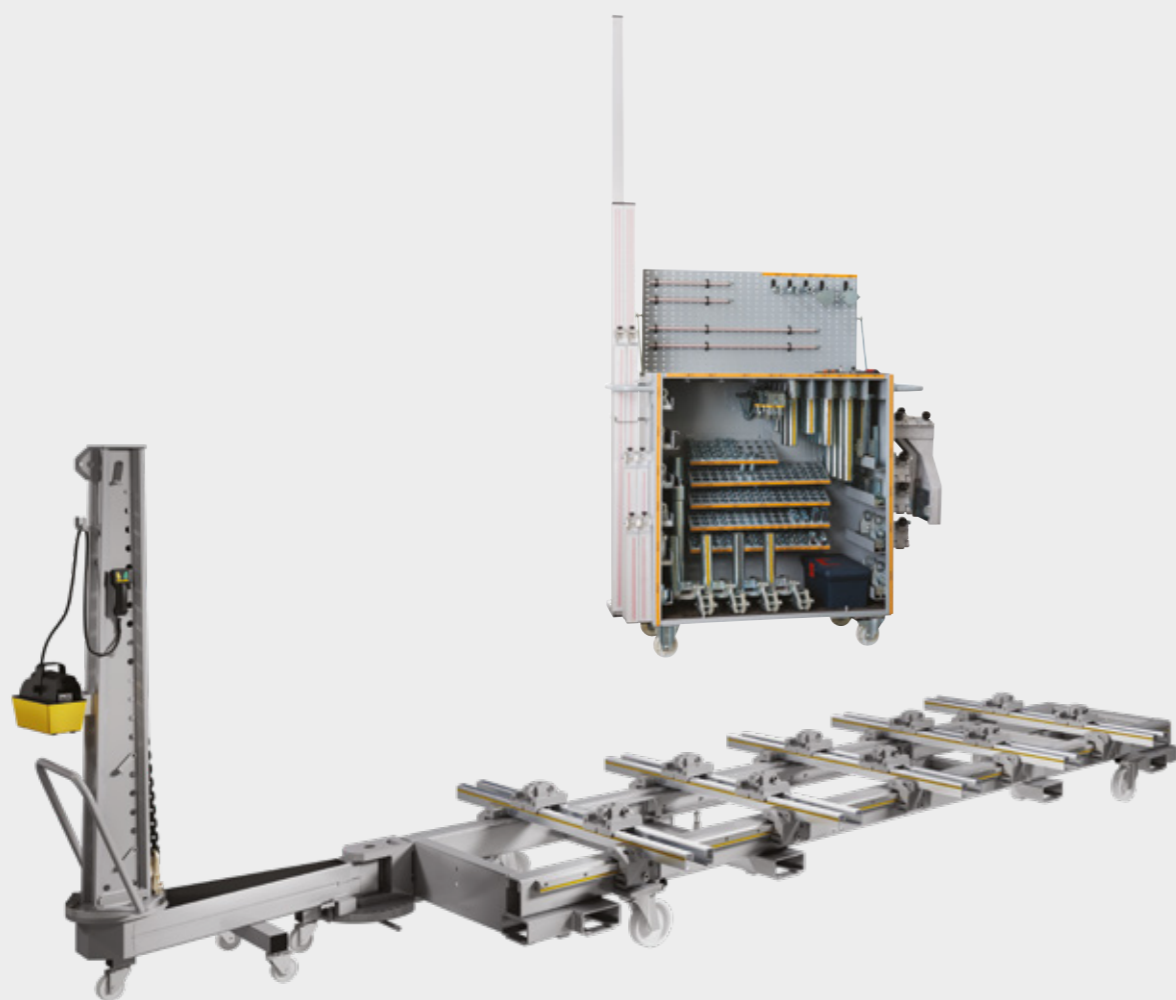

106

Composto da:

- Banco con cremagliere
- Sollevatore con centralina
- Puntone di tiro
- Dima Universale
- 5 Traverse
- Carrello di dimaggio
- Rampe e pedane

CAPACITÀ DI CARICO	5000 Kg
LUNGHEZZA	4-5 metri
LARGHEZZA	1,8 metri
ALTEZZA DI ELEVAZIONE	1,6 metri
POTENZA DI TIRO	10 Ton

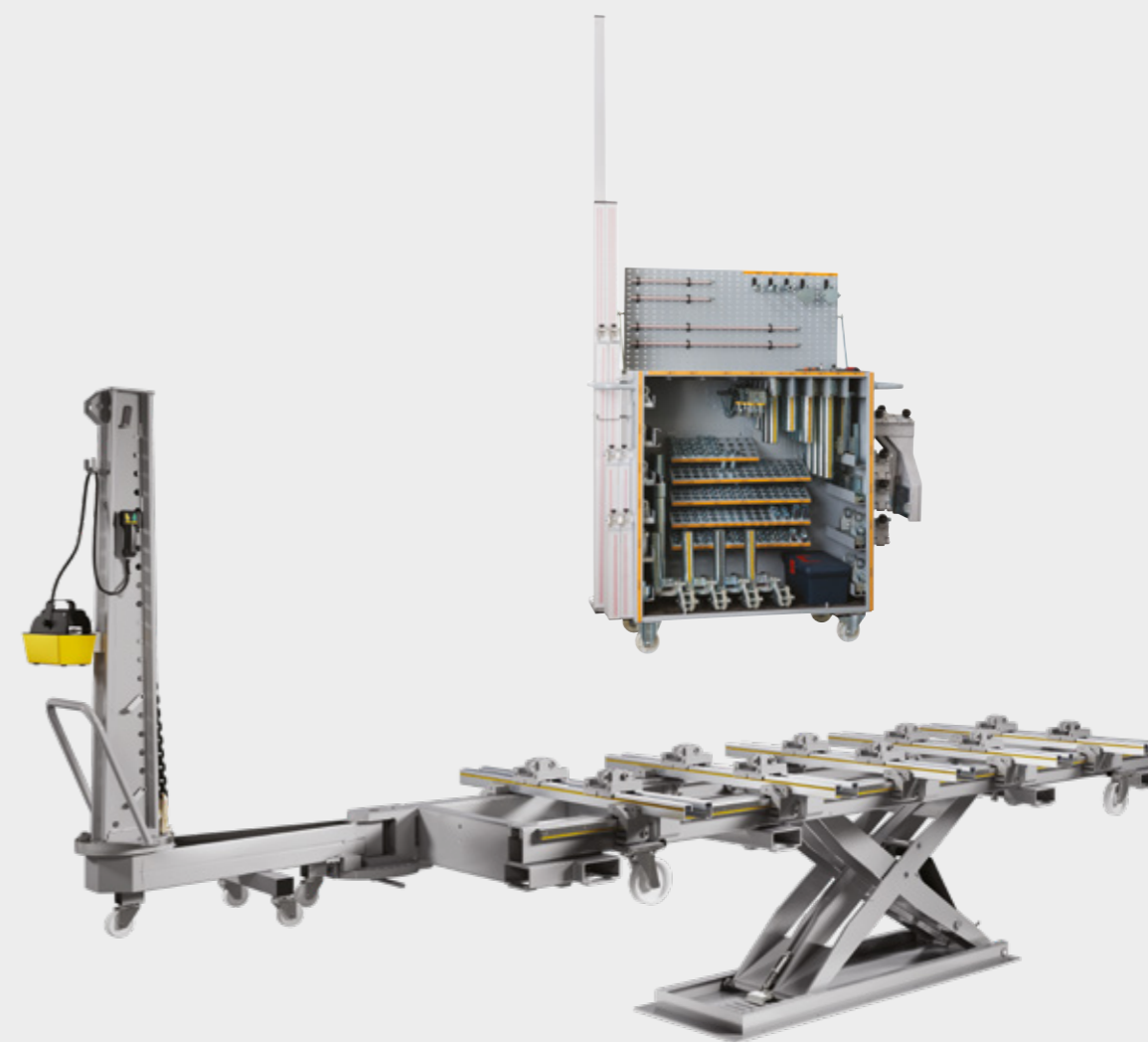

106 PLUS

Scomparsa sotto il pavimento

La versione 106 PLUS è caratterizzata dall'infossamento del banco con il conseguente recupero di spazio all'interno della carrozzeria.

La salita e discesa del veicolo risultano quindi più comode e veloci, senza l'utilizzo delle rampe.

Composto da:

- Banco infossato con cremagliere
- Sollevatore con centralina
- Puntone di tiro
- Dima Universale
- 6 Traverse
- Carrello di dimaggio
- Pedane di posizionamento

CAPACITÀ DI CARICO	5000 kg
LUNGHEZZA	4-5 metri
LARGHEZZA	1,8 metri
ALTEZZA DI ELEVAZIONE	1 metro
POTENZA DI TIRO	10 Ton

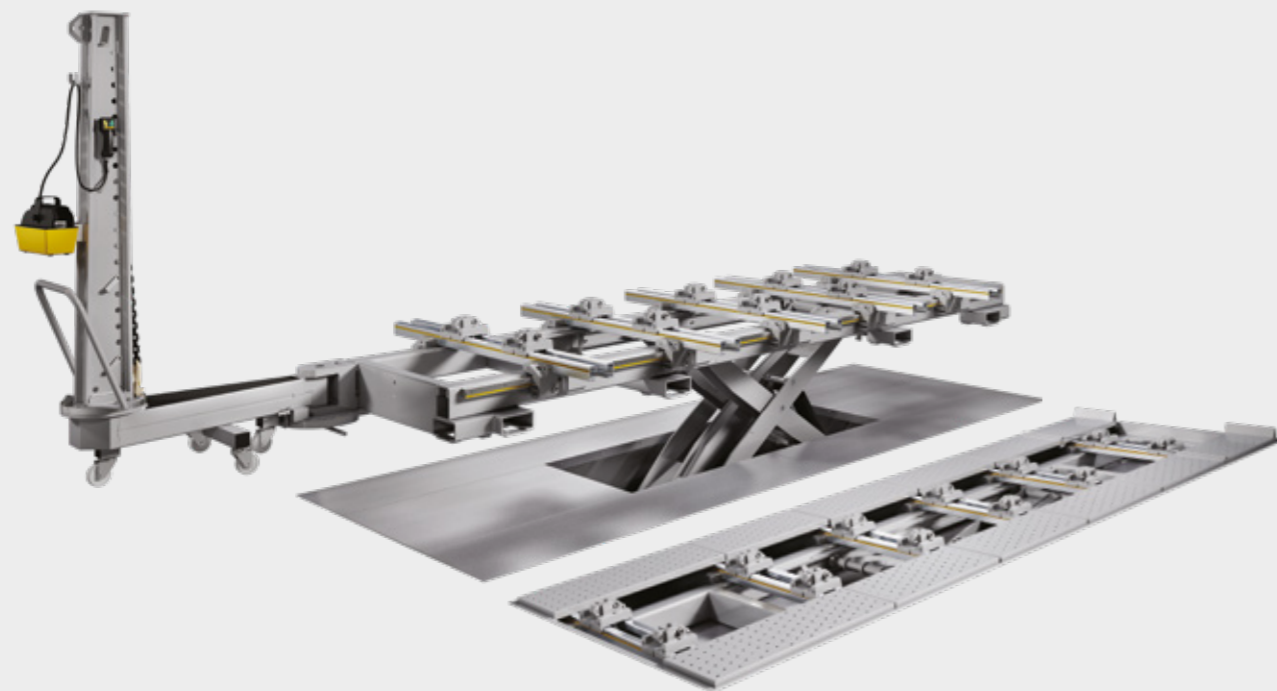

106 EXT

Il banco per i veicoli commerciali

Il 106 EXT è il banco destinato ai veicoli di grandi dimensioni.

Con i suoi 6 metri di lunghezza, è adatto agli interventi su furgoni, piccoli truck, SUV e monovolumi.

Composto da:

- Banco con cremagliere
- Sollevatore con centralina
- Puntone di tiro
- Dima Universale
- 7 Traverse
- Carrello di dimaggio
- Rampe e pedane

CAPACITÀ DI CARICO	5000 kg
LUNGHEZZA	6 metri
LARGHEZZA	1,8 metri
ALTEZZA DI ELEVAZIONE	1 metro
POTENZA DI TIRO	10 Ton



BANCHI - COMPONENTI

Banco con cremagliere

Il banco Spanesi sono costruiti per resistere alle più intense sollecitazioni di tiro; sono realizzati con i materiali più resistenti e affidabili per non diminuire minimamente le loro performance nel corso degli anni.



Sollevatore con centralina

La centralina di comando (elettroidraulica) è posizionata all'esterno del banco.



Traverse

Le traverse sono sempre montate sul banco.



Morse universali



BANCHI - COMPONENTI

Puntone di tiro

Si blocca velocemente nel banco senza ausilio di martelli o chiavi.
Ha una capacità di tiro diretta di 10 tonnellate.



Rampe e pedane

Robuste e adatte per qualsiasi mezzo, permettono la salita e discesa del veicolo.



Carrello di dimaggio

Permette di centrare il veicolo sul banco durante la fase di messa in dima.





Spanesi S.p.A.

Via Praarie 56/II - 35010

Cavino di San Giorgio
delle Pertiche (PD)

Tel. +39 049 933 32 11

e-mail: info@spanesi.it